

3. MONTAGE DE LA CARTE ÉLECTRONIQUE

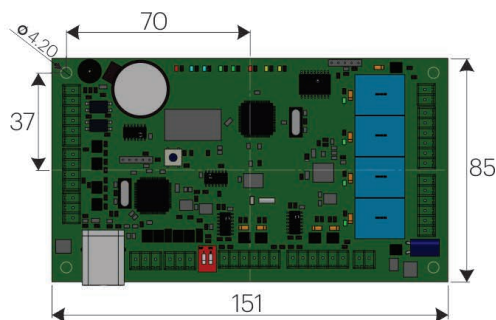
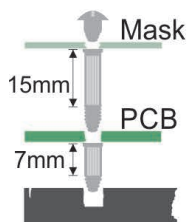

4. SPÉCIFICITÉS

| | |
|--|--|
| Alimentation électrique : | 12VDC |
| Capacité de l'utilisateur/de l'évènement : | 1000/30000, 4000/24000, 8000/16000, 12000/8000 ou 15000/2500, paramétrable par le logiciel |
| De communication : | EWS-DR -RS-485, EWSi-DR -RS-485 et TCP/IP |
| Relais des portes : | 2 (250 VAC, 10A) |
| Sorties programmables : | 2 (250 VAC, 10A) |
| Lecteurs : | 2 |
| Entrées programmables : | 2, optocouplé, MARCHE niveau 5-30VDC (3-28mA) |
| Capteurs de la porte : | 2 |
| Entrées des boutons de sortie : | 2 |
| Interface:Wiegand : | Programmable (8 à 128bits), 32databits, 4 bits de parité |
| Température de l'environnement : | 0 - 45°C |
| Humidité : | 0-80%, sans condensation |
| Consommation : | EWS-DR 200mA, EWSi-DR 250mA (sans lecteurs) |
| Protection par fusible : | Fusible thermique 1A pour la consommation totale du contrôleur et des lecteurs. |

5. INSTALLATION

1. Connecter les appareils en fonction du diagramme de connexion ci-dessus.
2. Utiliser les diodes fournies lorsque le verrouillage de la porte est alimenté par un courant continu ou un condensateur avec une résistance de 10K lorsque le verrouillage est alimenté en courant CA.
3. Utiliser le pin Dip-switch 1 pour le réglage du RS-485.
4. Insérer la batterie fournie avec le kit d'accessoires.
5. Brancher l'alimentation.

6. COMMUNICATION

MIXTE

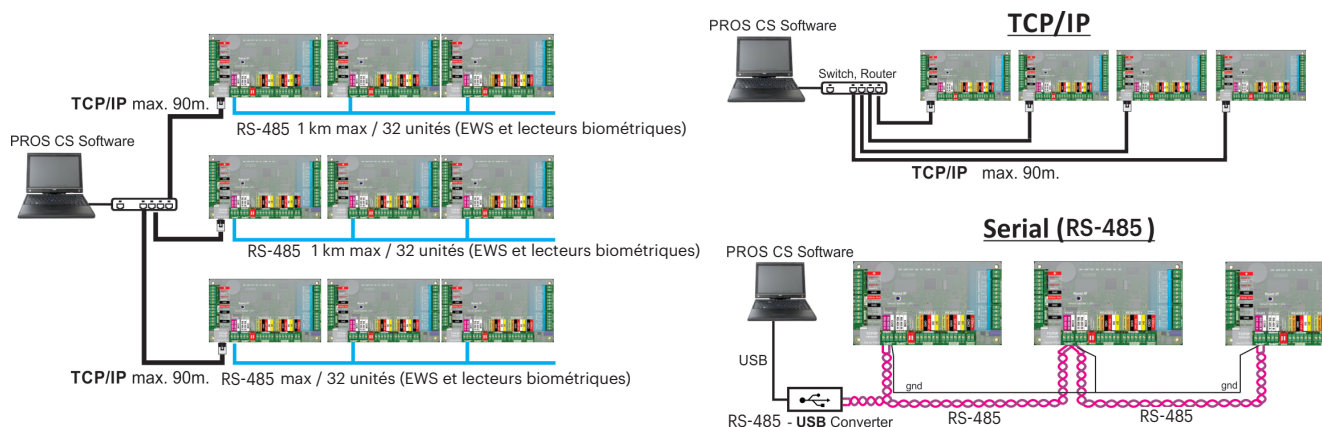

RS-485 RÉGLAGE

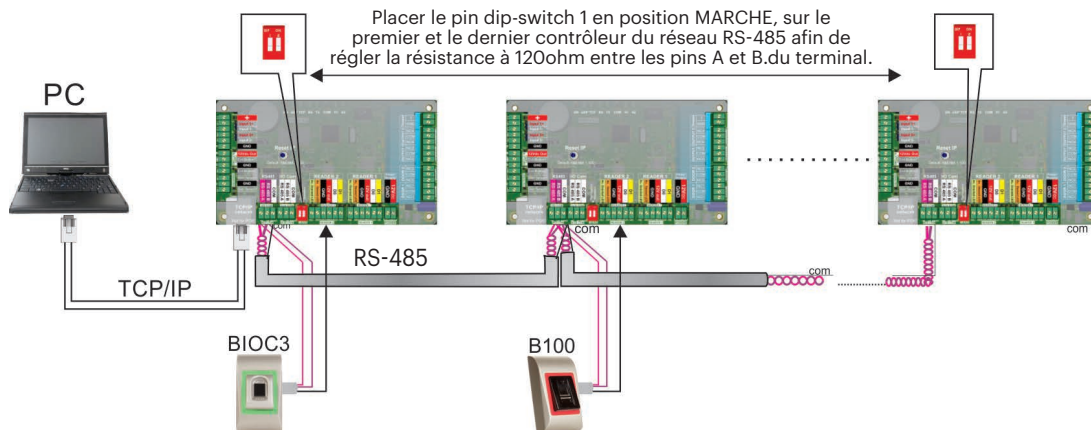

REMARQUE IMPORTANTE :

- La ligne de communication RS-485 doit être configurée en un réseau en série, PAS en étoile.
- Le câble doit être torsadé et blindé. Connectez la TERRE au blindage.
- Connectez le COM à chaque unité sur la ligne RS-485.
- Montez les deux extrémités de la ligne avec une résistance de 120 Ohm. Si l'extrémité de la ligne est EWS DR, utilisez la résistance incorporée (120 ohm) en plaçant sur MARCHE le pin1 dip-switch.

8. CHANGER L'ADRESSE D'EWS(I)

Avec PROS CS :

L'adresse IP par défaut du contrôleur est 192.168.1.100

Pour changer l'IP du contrôleur EWS :

1. Connectez le contrôleur EWS directement au PC.
2. Changez l'adresse IP de votre PC en 192.168.1.200
3. Aller dans la fenêtre du logiciel et du matériel, faire un **clik droit sur « portails »**, puis sélectionner **« Rechercher des portails de réseau »**. Lorsque la fenêtre **« Rechercher des portails »** est ouverte, cliquer sur **« Rechercher »**
4. Cliquer sur le bouton **« configuration »**. La fenêtre **« portail de configuration »** est ouverte, vous pouvez donc maintenant établir les valeurs des paramètres dans la configuration du portail. Vous disposez plus bas de l'explication des paramètres de configuration.
5. Changez l'adresse IP du portail, et appuyez sur **« Envoyer les Sengs »**.
6. Remettre l'IP de votre PC à l'adresse IP précédente.

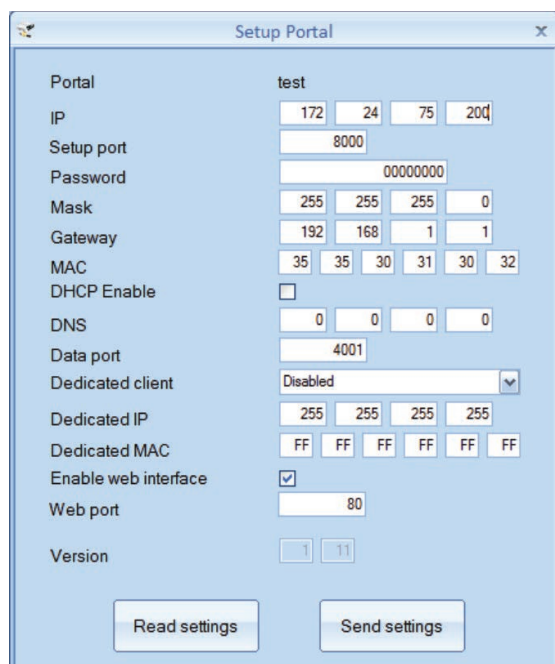
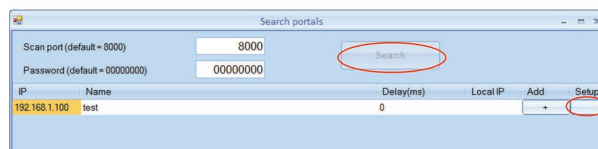
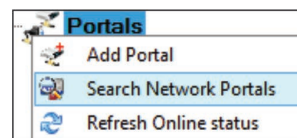

IP : Adresse IP du portail.

Port de configuration : Utilisé pour rechercher les portails du réseau.

Mot de passe : Pour rechercher et configurer des portails.

Masque : Masque IP.

Passerelle : Passerelle du réseau.

MAC : Portail Mac.

Autoriser DHCP : Il est recommandé de désactiver DHCP et d'utiliser une valeur IP fixe.

DNS : Serveur du nom du domaine. Il est recommandé de garder des zéros.

Port des données : Valeur du port pour la communication entre le logiciel et les appareils (contrôleurs, lecteurs) connectés au portail.

Cientèle dédiée : Si le portail activé ne se connecte qu'au logiciel sur les ordinateurs répondant à l'IP dédié ou à la valeur MAC dédiée. Ce paramètre affecte uniquement la communication entre le serveur et le portail. Les ordinateurs qui exécutent le logiciel du client ne sont pas affectés, car le logiciel du client n'est connecté qu'au logiciel du serveur et non aux portails.

IP dédié : Valide si le client dédié est autorisé.

MAC dédié : Valide si le client dédié est autorisé.

Autoriser l'interface web : Si autorisée, la configuration du portail peut être effectuée via un navigateur web en utilisant un IP et un port web comme adresse.

(ex. : Si le port IP est 192.168.1.100 et que le port web est 80, l'adresse web pour la configuration eshp://192.168.1.60:80)

Version : Version de firmware du portail. Si une nouvelle version est disponible, elle sera distribuée avec la dernière version du logiciel de contrôle d'accès.

Pour actualiser le firmware, vérifier dans le manuel du logiciel de contrôle d'accès.

Avec le navigateur web :

- Changer l'adresse IP de votre PC en 192.168.1.200
- Connecter le contrôleur EWS et taper 192.168.1.100 dans votre navigateur (nom d'utilisateur : admin, mot de passe : 00000000) et changer l'IP à partir de là.
- Réinitialiser l'IP de votre PC à l'adresse IP précédente

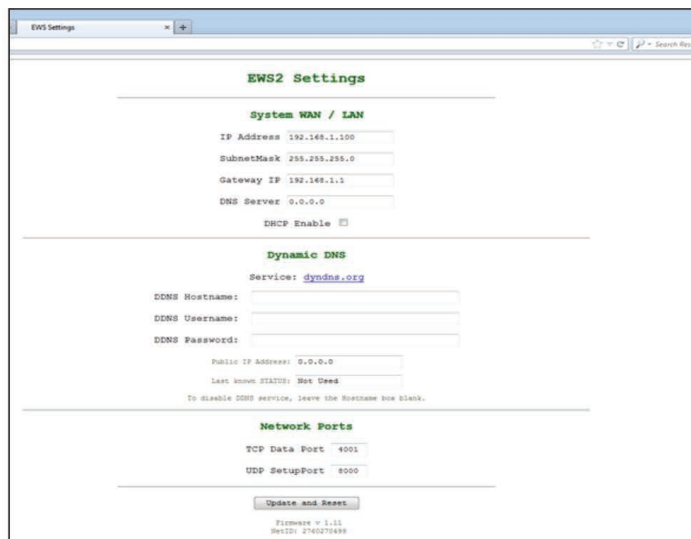
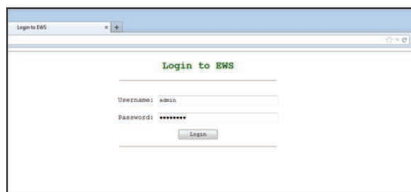

9. AJOUT D'EWS (I) CONTRÔLEUR DANS LE LOGICIEL

Pour que le contrôleur communique avec le logiciel, le contrôleur doit être ajouté dans le logiciel avec son numéro de série. Le numéro de série est écrit sur le contrôleur, mais il peut aussi être recherché lorsque le contrôleur est connecté au PC.

1. Clic droit sur « Portails » puis sélectionnez « Réseau de recherche du portail »
 2. Le logiciel cherchera tous les IP des contrôleurs connectés au réseau 3. Cliquer sur « Ajouter »
 4. Faire un clic droit sur le portail récemment ajouté et cliquer sur « Appareils de recherche » pour les contrôleurs. Le logiciel trouvera tous les numéros de série des contrôleurs connectés sous cette adresse IP.
 5. Cliquer sur « Ajouter une nouvelle entrée » et le contrôleur sera ajouté. Entrez un nom pour le contrôleur puis cliquez sur « Enregistrer et quitter ».
- À partir de maintenant, le contrôleur devrait être connecté.

1

2

3

4

5

| Time | Portal | Controller | Reader | Door | Event |
|-------------------|---------------|--------------|--------|------|------------------|
| 3/6/2017 19:33:12 | 192.168.1.215 | 11-08-12-001 | | | Controler Online |

6

Remarque : Si le contrôleur/portail ne peut être ajouté automatiquement par recherche, l'ajouter alors manuellement.

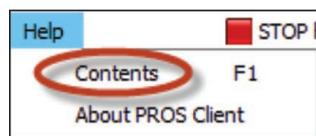

Pour toute autre caractéristique, consulter le fichier d'aide dans le logiciel même.

10. DÉPANNAGE

1. Le lecteur ne peut pas lire la carte.

- Vérifier l'alimentation électrique du lecteur. Si le voltage est bas, ajouter les câbles pour l'alimentation électrique.
- Vérifier la connexion des câbles dans les terminaux du lecteur EWS-DR.
- Vérifier que le type de la carte est compatible avec le lecteur ou la configuration du type de lecteurs de cartes.
- Vérifier si le câblage est correct.

2. Le lecteur lit la carte, mais le contrôleur ou l'événement d'accès dans le logiciel ne répond pas.

- Vérifier le logiciel pour voir si les lecteurs Wiedang Seng sont compatibles avec la sortie Wiedang du lecteur.
- Vérifier que la longueur du câble répond aux caractéristiques du lecteur. Si le lecteur fonctionne avec un câble court alors le problème est la chute de tension des conduites d'alimentation en électricité. Dans ce cas, utiliser des câbles libres comme conduites d'alimentation électrique pour le lecteur. Si vous n'avez qu'un seul câble libre, l'utiliser pour améliorer la ligne de OV.

3. La communication via la ligne RS-485 est inconsistante ou non-existante (dans le logiciel le contrôleur change le statut connecté/déconnecté).

- Vérifier que les lignes A et B sont correctement connectées à tous les terminaux/appareils.
- Vérifier si une des lignes RS-485 est déconnectée quelque part.
- Vérifier la configuration du RS-485 sur tous les appareils.

4. Le contrôleur me perd moi et les utilisateurs après une panne d'alimentation secteur.

- Remplacer la batterie en forme de pièce du contrôleur (Cr2032).
- Toujours utiliser une alimentation électrique avec chargeur de batterie et une batterie d'au moins 4Ah.

5. Le logiciel ne peut se connecter au contrôleur via TCP.

- S'assurer qu'il n'y ait aucun autre appareil avec la même adresse IP dans le réseau.
- S'assurer qu'il n'y ait aucun autre logiciel avec les contrôleurs.
- Vérifier que les sents sont corrects sur l'interface WEB du EWS-DR.

6. Rechercher des portails dans le logiciel montre seulement une partie ou aucun portail.

- Dans le logiciel sous sents/paramètres système ne pas autoriser la rubrique « Utiliser uniquement l'interface réseau du PC par défaut ».

7. Le contrôleur n'exécute pas certaines options configurées par le logiciel.

- Vérifier le firmware du contrôleur en faisant un clic droit sur l'icône du contrôleur et sélectionner « Vérifier la version de l'appareil ». Mettez à jour le firmware en faisant un clic droit sur l'icône du contrôleur et sélectionnez « Mettez à jour le firmware ».